

Operation Manual

사용설명서

LIGHT CONTROLLER
MODEL : SC-LCU

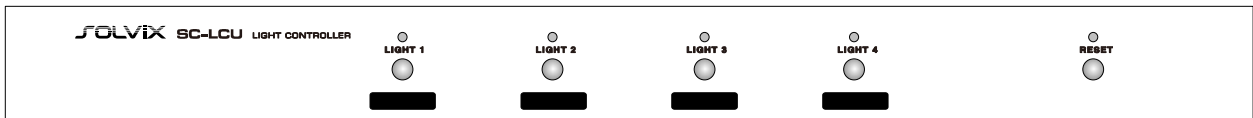

♣ 본 설명서는 제품의 성능 향상을 위하여 변경될 수 있습니다.

목 차

주 의 사 항	<u>3</u>
사 용 전	<u>4</u>
제 품 특 징	<u>5</u>
각부 명칭 및 기능	<u>6</u>
제 품 설 치	<u>8</u>
제 품 사 양	<u>9</u>
제 품 보 증	<u>10</u>

주의사항

취급 시 주의사항

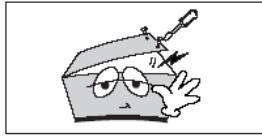

기기의 뚜껑을 열지 마십시오.
만일 기기의 내부를 만지게 되면 감전
될 우려가 있습니다.



머리핀, 동전과 같은 이물질이 본 기기
안에 들어갈 경우에는 감전과 화재의
위험이 있습니다.



젖은 손으로 기기를 만지지 마십시오.
감전의 위험이 있습니다.

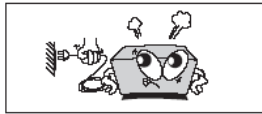

전원 코드를 뽑으실 때 코드를 잡고
빼지 마십시오. 코드가 손상되어 합선
또는 단선 위험의 원인이 됩니다.
반드시 플러그를 잡고 뽑으십시오.



만일 기기 내에서 타는 냄새가 심하게 날
때에는 전원 코드를 빼시고 가까운
A/S 지점에 신고하여 주십시오.

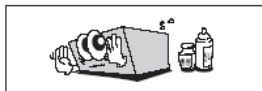

본 기기의 외부를 닦으실 때에는 가솔
린 벤젠, 신나 등으로는 닦지 마시고
건조된 깨끗한 천으로 닦아주십시오.

RACK 설치시 주의사항

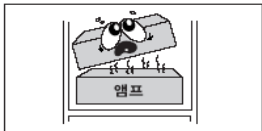

램프 위는 안됩니다. 아래쪽으로
설치해 주십시오.

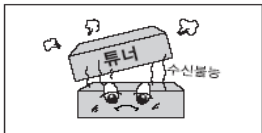

튜너와는 되도록 멀리해 주십시오.

설치 시 주의사항

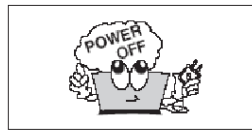

본 제품의 각 기기간의 접속이 끝나기
전에는 전원을 공급하지 마십시오.
고장의 원인이 될 수도 있습니다.



본 제품의 사용전압은 직류
DC5V/1A 로 되어 있습니다.



통풍이 잘되는 서늘한 곳에 설치하며,
직사광선에 노출되는 곳에는
설치하지
마십시오.

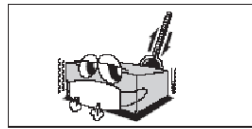

-10°C 이하의 저온이나 +35°C 이상
의 고온인 곳에는 설치하지 마십시오.
제품의 성능 저하나 고장의 원인이 될
수 있습니다.

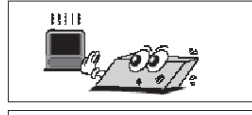

난방기구 주위에는 설치하지
마십시오.



습기나 먼지가 많은 곳에는 설치하지
마십시오.

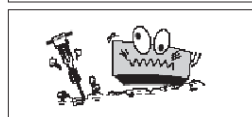

진동이 많은 곳에는 설치하지
마십시오.

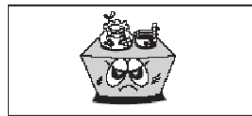

기기 위에 물그릇이나 꽃병, 어항
등을 놓지 마십시오.
(TABLE TYPE 만 해당)

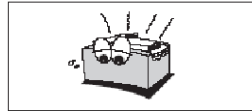

기기에 있는 방열구를 막지 마십시오.
고장의 원인이 될 수 있습니다.

사용 전

■ 사용하시기 전에

사용하시기 전에 본기기의 성능을 충분히 발휘시키기 위해 본 설명서를 처음부터 끝까지 잘 읽으시고 올바른 사용법으로 오래도록 **(주)보성전자** 제품을 사용하여 주십시오.

■ 보증에 대하여

- ◆ 사용설명서 후면에는 보증란이 포함되어 있습니다.
- ◆ 이 보증서에 의해 구입하신 날로부터 1년간은 무료 수리의 보증을 실시하고 있습니다. 단, 보증기간 중이라도 보증서에 대리점의 확인이 없는 경우 또는 소비자의 부주의로 고장이 났거나 파손이 되었을 경우에는 실비의 수리료를 청구하는 경우가 있으므로 구입하신 대리점에서 보증서에 반드시 확인을 받아 주십시오.
- ◆ 포장에 사용된 포장용 박스등은 잘 보관하셨다가 이사를 하시거나 애프터 서비스를 받으실 때 이용해 주십시오.
- ◆ 본 기기의 애프터 서비스용 부품의 보유기간은 5년간 입니다. 자세한 것은 구입하신 대리점 또는 당사 고객센터로 문의하시길 바랍니다.

※ 주의 : 애프터 서비스용 부품이란 외장을 제외한 회로·기능 부품을 말합니다(당사 규정에 따른 것임).

※ 주의 : - 제품을 설치하실 때에는 고온 다습한 곳을 피하시고 통풍이 잘되는 곳에 설치 하십시오.
또한, 제품 외 함의 환기구멍으로 금속물질이 들어가지 않도록 주의하여 주십시오.

제 품 특 징

❖ 본제품은 다음과 같은 특징이 있습니다.

☞ **조명회로 직접제어**

4 회로의 조명회로를 직접 제어할 수 있습니다. (채널당 AC220V , 10A)
전면에 있는 스위치를 이용하여 조명을 ON/OFF 할 수 있습니다.

☞ **원격제어**

RS-485 통신을 이용하여 원격에서 제어할 수 있습니다.

☞ **외부 입력 스위치 제어**

외부 입력 스위치로 각 채널의 조명회로를 제어할 수 있습니다.
LOCK, PUSH TYPE 두 타입 중 한가지 TYPE 을 사용할 수 있습니다.

☞ **확장가능**

제품 ID 가 내장되어 있어 확장가능 합니다.

각부 명칭 및 기능

■ 전면

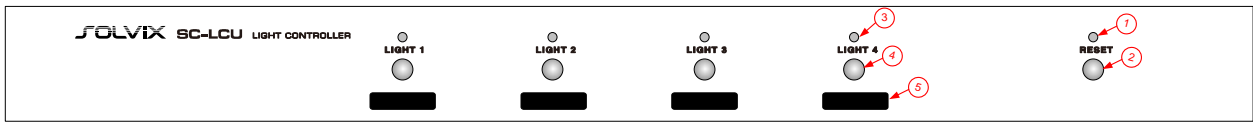

① POWER LED

√ 본 기기(SC-LCU)의 전원 LED 입니다.

② RESET 스위치

√ 비정상 동작 시 시스템을 복구 시키기 위한 리셋 스위치입니다.

③ 조명 상태표시 LED

√ 조명 ON/OFF 상태를 표시합니다.

④ 조명 ON/OFF 스위치

√ 조명 ON/OFF 스위치 입니다.

⑤ 네임 태그

√ 조명회로의 이름을 기록할 수 있는 공간입니다.

각부 명칭 및 기능

■ 후면

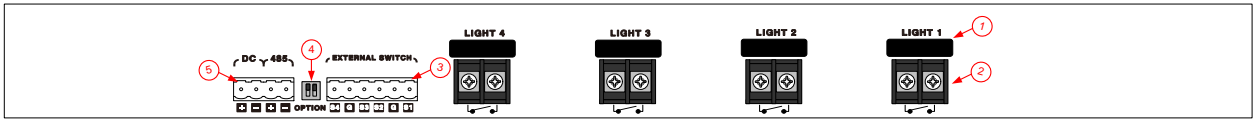

① 네임 태그

√ 조명회로의 이름을 기록할 수 있는 공간입니다.

② 조명 연결 단자

√ 조명을 연결하기 위한 단자입니다.

※ 주의 : 한 채널당 AC220V 10A 가 넘지 않도록 주의합니다.

③ 외부스위치 입력 단자

√ 벽에 설치되어 있는 조명스위치 또는 별도의 외부스위치를 연결하여 조명을 제어할 수 있습니다.

※ 주의 : 외부 입력스위치는 점점 입력입니다.

: 전압이 입력되지 않도록 주의합니다.

④ 옵션 스위치(OPTION SWITCH)

√ 외부입력스위치의 입력방식을 설정할 수 있습니다. (LOCK/PUSH, Default : LOCK)

√ RS-485 종단 저항을 설정합니다

⑤ 전원/RS-485 입력단자

√ DC : 본기기의 전원 입력단자입니다. (DC5V, 1A)

※ 주의 : "+", "-" 극성이 바뀌지 않도록 주의합니다.

√ 485 : RS-485 통신을 위한 단자입니다.

제 품 설 치

◆ 본 제품을 설치하려면 다음과 같은 과정을 취하십시오.

- 설치가 완전히 끝날 때까지 절대로 전원을 켜지 마십시오.

■ 조명회로 및 외부스위치 결선도 (1 안)

※ 주의 : 외부 입력스위치는 점접 입력입니다.

: 전압이 입력되지 않도록 주의합니다.

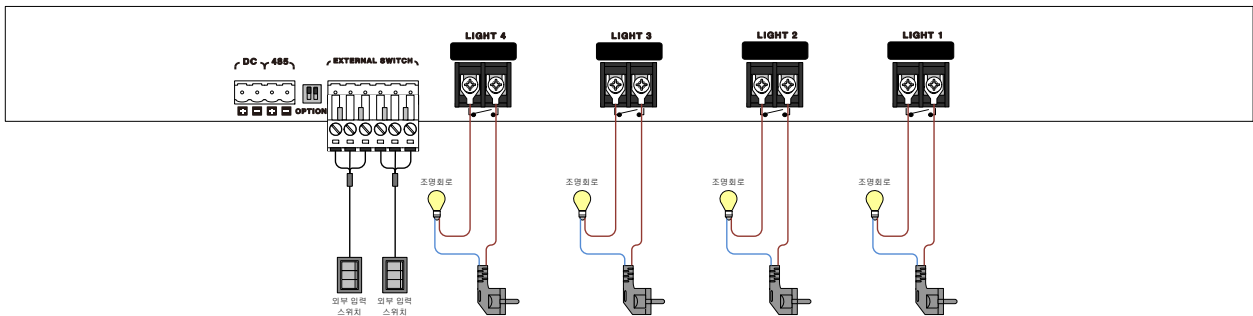

■ 조명회로 및 외부스위치 결선도 (2 안)

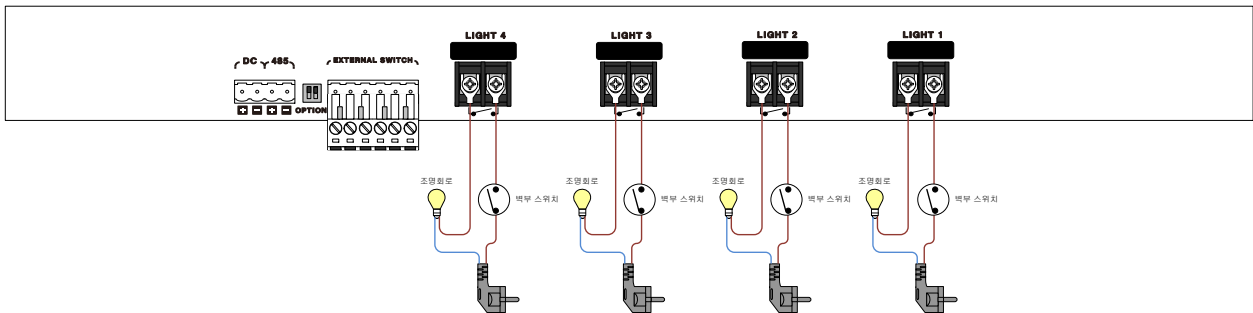

제 품 사 양

LIGHT CONTROLLER(SC-LCU)

조명회로	4 회로
접점용량	AC220V, 10A(채널당)
통신	RS-485, 9600bps
외부스위치 입력	4 채널
사용전압	DC5V, 1A
사용온도	0°C ~ 40°C
외형	482(W) x 44(H) x 250(D) mm (RACK 1U)
중 량	2.6Kg(ONLY MAIN)

제 품 보 증

제 품 보 증 서		
제 품 명		
모 델 명		
제 품 Serial No.		
보 증 기 간	구입일로부터 1 년간	
구 입 일		
구 입 자	주 소	
	성 명	
	연 락 처	
판 매 자	주 소	
	성 명	
	연 락 처	

♣ 본 제품의 수리용 회로부품 보유기간은 제조일로부터 5 년입니다.

■ 보증내용(조건)

- ◆ 무상서비스 - 보증기간내의 경우
- ◆ 유상서비스 - 1. 보증기간이 경과한 경우
2. 보증기간 이내인 경우
 - √ 사용상의 부주의로 인한 고장 시 / √ 사용자 임의의 수리나 개조 시
 - √ 수송중의 잘못으로 인한 고장 시 / √ 전원의 이상으로 인한 고장 시
 - √ 보증서의 제시가 없을 때 / √ 소모성 부품이 마모된 때
 - √ 화재, 수해 등 전재지면에 의한 고장 또는 손상 시

■ 제품보증규정

- ◆ 본 제품은 엄밀한 품질관리 및 검사과정을 거쳐서 만들어진 제품입니다.
- ◆ 제품이 제조사의 결함으로 인한 고장이 발생했을 경우에는 구입하신 날로부터 보증기간 중에는 무상을 수리해 드립니다.
- ◆ 본 제품의 보증기간이 경과한 후에 발생한 고장에 대해서는 실비로 수리해 드립니다.
- ◆ 이 보증서의 각란에 소정항목이 기재되지 않거나 보증서를 분실했을 때에는 무료서비스를 받지 못하므로 구입처에서 확인을 받으셔서 보관 바랍니다.

■ 제품보증규정

- ◆ 제품에 고장이 발생하였을 경우에는 구입하신 대리점 또는 고객센터로 의뢰하여 주십시오.
- ◆ 신고하실 때에는 주소, 성명, 전화번호와 고장상태, 불편한 사항을 알려 주십시오.

메 모



경북 구미시 새마을로 74-12(형곡동 461)

TEL : 054) 452-4584

FAX : 054) 455-0034

홈페이지 : www.bse.co.kr

Part NO. : 14022-XXXX

Made in Korea